

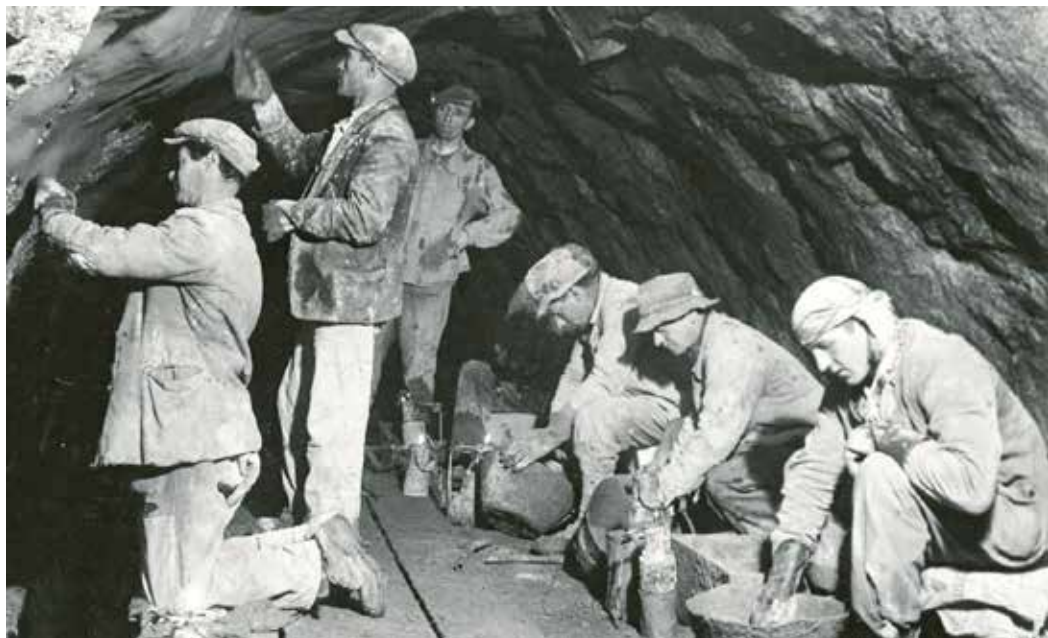

NÁVOD NA ZABUDOVANIE OPRAVA BETÓNU S POUŽITÍM SIKA[®] OPRAVNÝCH MÁLT

SIKA - VIAC AKO 100 ROKOV SKÚSENOSTÍ V STAVEBNÍCTVE



OBSAH

Pred aplikáciou	4
Ochrana zdravia a bezpečnosť	4
Dalšie užitočné dokumenty	5
Vzhľad balenia	6
Klimatické podmienky	7
Náradie	8
Postup opravných prác	10
1. Príprava podkladu	10
2. Príprava výstuže	12
3. Ochrana výstuže proti korózii	13
4. Pevnostný mostík	14
5a. Ručná aplikácia opravných mált	15
5b. Aplikácia opravných mált mokrým striekaním	16
6. Finálne malty / stierky	17
Ošetrovanie po aplikácii	18
Ochrana pri vytvrdzovaní	18
Možnosti ošetrovania	18
Čistenie náradia	19
Ochrana životného prostredia	19
Neočakávané udalosti	19
Miešanie	20
Návod na aplikáciu	21
Návod na aplikáciu opravnej malty nad hlavou	21
Návod na aplikáciu mokrým striekaním	22
Sortiment vybraných mált Sika®:	24
Poznámky	27

PRED APLIKÁCIOU

Ochrana zdravia a bezpečnosť
Dbajte na svoje zdravie!



Dalšie užitočné dokumenty

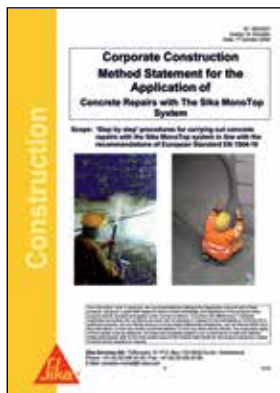

Návody na zabudovanie

- systém Sika® MonoTop
- oprava betónu
 - detailne krok za krokom



Produktové listy

- použitie produktu
- kvalita podkladu
- príprava podkladu
- miešanie
- postup aplikácie a náradie
- spracovateľnosť
- podmienky vytvrdnutia



Karty bezpečnostných údajov

- identifikácia nebezpečnosti
- pokyny pre prvú pomoc
- osobné ochranné pomôcky
- toxikologické informácie
- ekologické informácie

Vzhľad balenia

Príklad: Sika® MonoTop®-412 N

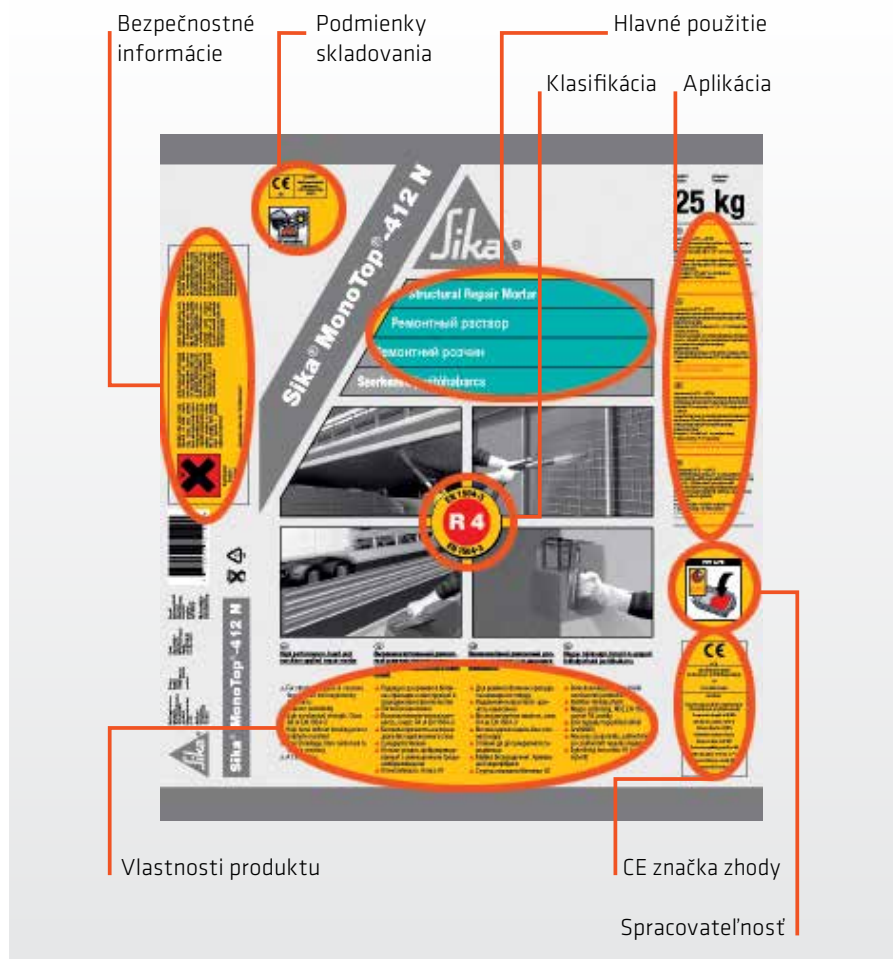

Klimatické podmienky

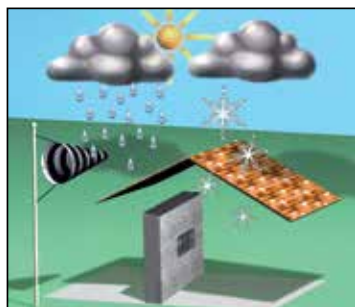
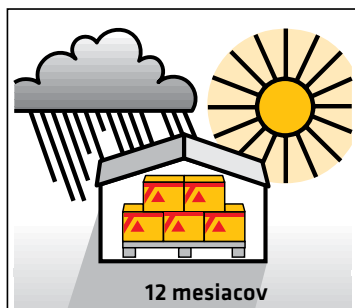

Skladovanie

Skladovanie výrobku:

- v suchu a chlade
- nepoškodené a neotvorené
- originálne balenie

Aplikácia

Chráňte čerstvo nanesený materiál pred:

- priamym slnečným žiarením
- vetrom
- dažďom
- mrazom

Teplota

Kontrolujte aplikačné podmienky:

- teplota prostredia
- teplota podkladu
- relatívna vlhkosť vzduchu
- rosný bod

Náradie

ručné náradie



■ miešacie zariadenie



■ miešacie nádoby



■ aplikačné náradie



■ špongia



■ štetce a kefy

pre strojné aplikácie
pozri strana 23

Správny postup!



Používajte len čistú pitnú vodu.

Udržujte náradie čisté a vhodné na prácu.

Odstraňujte poškodený betón
označený zodpovedným pracovníkom.

Pred aplikáciou si dôkladne preštudujte produktový
list a kartu bezpečnostných údajov.

Nesprávny postup!



Nepriďavajte do zmesi ďalšie chemické produkty.

Nemiešajte s produktami iného typu alebo iného
výrobca.

Nepriďavajte viac vody ako je odporúčané.

Používajte len čistú pitnú vodu.

Nemiešajte a neaplikujte produkt
na priamom slnečnom svetle.

POSTUP OPRAVNÝCH PRÁČ

1. Príprava podkladu



Príprava podkladu

- označte poškodené miesta



Odstránenie betónu

- vysokotlakovým vodným lúčom, min. 800 bar (pre väčšie plochy)



alebo

- pneumatickým kladivom (pre stredne veľké plochy)



alebo

- ručným osekaním (pre malé oblasti a detaily)



Odstráňte viazacie drôty, klnice a pod.
Odstráňte iba poškodený betón.



Zabráňte porušeniu nosnej konštrukcie.

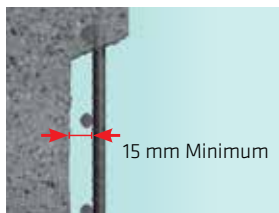

Rozsah odstráneného betónu

- betón odstráňte v rozsahu min. 15 mm za hlavnú výstuž



Správna príprava podkladu

- podklad zdrsňte
- vnútorné hrany osekajte šikmo, min. pod uhlom 90° aby nedošlo ku strihu alebo oddeleniu v hrane
- podklad musí byť nosný a bez nesúdržných materiálov a vrstiev



Ak sa objavia neočakávané trhliny, ihneď informujte zodpovedného pracovníka.

2. Príprava výstuže



Očistenie výstuže

Odstráňte:

- viazacie drôty
- koróziu
- predchádzajúce opravné malty / betón
- ďalší uvoľnený materiál



Možnosti očistenia

- drôtenou kefou



alebo

- striekaním



alebo

- vysokotlakovým vodným lúčom, mechanické dočistenie na stupeň Sa 2 1/2, striebisto sivé.



Pokiaľ je výstuž poškodená vo väčšom rozsahu, informujte ihneď zodpovedného pracovníka.

3. Ochrana výstuže proti korózii



Aplikácia protikoróznej ochrany výstuže (ak je požadovaná)

- naneste 2 vrstvy, každú o hrúbke 1 mm (celkovo 2 mm)



Druhú vrstvu nanášajte na vytvrdnutú prvú vrstvu. Opravné malty nanášajte na vytvrdnutú protikoróznú ochranu výstuže.



Možnosti aplikácie

- striekacou pištoľou so zásobníkom pre rozsiahle oblasti



alebo

- štetcom s tvrdým vlasom pre malé oblasti
- po aplikácii skontrolujte pokrytie a hrúbku nanesej vrstvy



Používajte dva štetce pre dokonalé pokrytie aj zo zadnej strany výstuže.

4. Pevnostný mostík



Aplikácia pevnostného mostíka

(Ak je vyžadovaná)

- predvlhčiť podklad
- odstráňte prebytočnú a stojacu vodu

malé oblasti:
pomocou špongie



veľké oblasti:
stlačeným vzduchom



Možnosti aplikácie

- pri malých opravách naneste pevnostný mostík štetcom s tvrdým vlasom priamo na podklad
- pre veľké oblasti použite striekaciu pištoľ so zásobníkom



Striekaciu pištoľ použite z niekoľkých uhlov, aby bolo dosiahnuté dokonalé pokrytie aj za výstužou.

5a. Ručná aplikácia opravných mált



Príprava podkladu

- na pevnostný mostík aplikujte opravnú maltu metódou "čerstvé do čerstvého"
- pokiaľ nie je nanesený pevnostný mostík, dôkladne predvlhčite podklad



- odstráňte prebytočnú a stojacu vodu
malé oblasti:
pomocou špongie

veľké oblasti:
stlačeným vzduchom



Aplikácia

- dôkladne vtlačte opravnú maltu do požadovaného priestoru pomocou stavbárskej lyžice



Ak je kvôli hrúbke požadovaných viac vrstiev, nanášajte druhú vrstvu do prvej až po vytvrdnutí.



- povrch vyhlad'te pomocou hladidla



Pre najlepšiu kvalitu práce vyhlad'te povrch pomocou dreveného alebo PVC hladítka. Na povrch nenanášajte vodu.

5b. Aplikácia opravných mált mokrým striekaním



Aplikácia pevnostného mostíka

- predvhlčiť podklad



- odstráňte prebytočnú a stojacu vodu

malé oblasti:
pomocou špongie



veľké oblasti:
stlačeným vzduchom



Aplikácia

- striekajte zo vzdialenosti 200 až 500 mm od povrchu



- povrch vyhlad'te pomocou dreveného alebo PVC hladidla



Dbajte na dôkladné vyplnenie priestoru i za výstužou a zabráňte tvorbe lunkrov, dutín a pod. Striekajte z rôznych uhlov.



Pokiaľ budete aplikovať druhú vrstvu, nevyhladzujte prvú.

6. Finálne malty / stierky



Príprava podkladu

- očistite a predvlhčíte podklad pomocou vody (180 bar)



Aplikácia vyhladzovacej a vyrovnávacej malty

- nanášajte zvisle pomocou hladidla
- hladidlo držte pod uhlom 45 °



Použite zodpovedajúcu veľkosť zubov hladidla podľa požadovanej hrúbky.



- druhú vrstvu nanášajte až na vytvrdnutú prvú vrstvu



- keď je povrch mierne zatuhnutý (15 min. - 4 hod.) vyhlad'te ho pomocou dreveného hladidla



0,25 hod. - 4 hod.

OŠETROVANIE PO APLIKÁCII



Ochrana pri vytvrdzovaní

Chráňte povrch pred:

- mrazom
- vetrom
- dažďom
- slnkom



Možnosti ošetrenia

- plastová fólia
- navlhčená geotextília
- iná ochranná vrstva

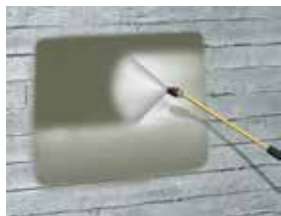

- ak na povrch nebude nanášaná ďalšia ochranná vrstva, môže byť použitý ošetrovací náter, zabraňujúci nadmernému vysychaniu povrchu (napr. Sika NB 1)

Ďalšie informácie



Čistenie náradia

- náradie očistite vodou

Vytvrdený materiál je možné odstrániť iba mechanicky.

Ochrana životného prostredia

- nevytvárajte nadmerné množstvá odpadu
- tried'te odpad

Neočakávané udalosti

- v prípade zranenia vyhľadajte ihneď lekársku pomoc

MIEŠANIE



1-komponentné systémy (npr. Sika MonoTop®)

- pridajte prášok do vody a miešajte
- najmenej 3 minúty



2-komponentné systémy (npr. SikaTop®)

- dôkladne pretrepte komp. A a prelejte do čistej nádoby
- pridajte komponent B (prášok) do nádoby s komp. A, miešajte najmenej 3 minúty



Nepridávajte vodu!



3-komponentné systémy (Např. Sika EpoCem®)

- dôkladne pretrepte komp. A a komp. B oddelene
- dôkladne zmiešajte komp. A s komp. B
- pridajte do zmesi (A + B) práškový komp. C, miešajte najmenej 3 min.



Konzistenciu nastavte správnym dávkovaním komponentu C. Viac informácií nájdete v príslušnom produktovom liste.

NÁVOD NA APLIKÁCIU



Návod na aplikáciu opravnej malty nad hlavou

- nanášajte opravnú maltu za výstuž a dôkladne ju vtlačte pomocou lyžice, zaplňte priestor až do roviny výstuže



- ďalšie vrstvy nanášajte pomocou hladidla a dôkladne vtlačte do predchádzajúcej vrstvy, aby boli vyplnené všetky póry



- postupne vyplňte celý priestor nanášaním hladidlom v rovnakom smere až do úplného vyplnenia



- povrch vyhladte pomocou dreveného hladidla

Návod na aplikáciu mokrým striekaním

Striekacia pištoľ so zásobníkom



- objem zásobníka: 6 l
- hmotnosť (prázdny): 1,5 kg
- pripojenie na tlakový vzduch: 220 l / min
- požadovaný tlak: 2 až 3 bar
- nastaviteľná špička

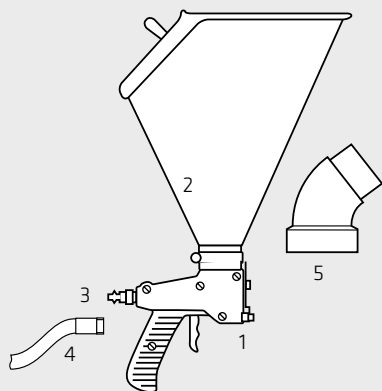

- 1 pištoľ s nastaviteľnou špičkou
- 2 zásobník
- 3 rýchlospojka
- 4 pripojovacie hadice
ø 13 mm, dĺžka 10 m
- 5 nástavec pod uhlom 45 °
pre aplikáciu nad hlavou

(Vyžaduje vzduchový kompresor s požadovanými parametrami)

Pumpa pre maltu na mokré striekanie, napr. Putzmeister S5 EVTM s miešačkou TM 100



- pre mokré striekanie
- výkon: 0,4 - 2,4 m³ / h
- dosah: až 70 m po rovine
- tlak pumpy: max. 25 bar
- rozmery: D x Š x V (mm):
2290 x 680 x 1150
- pohon: motor 400 V / 50 Hz
- objem miešačky: 100 l
- hmotnosť: 400 kg (i s miešačkou)

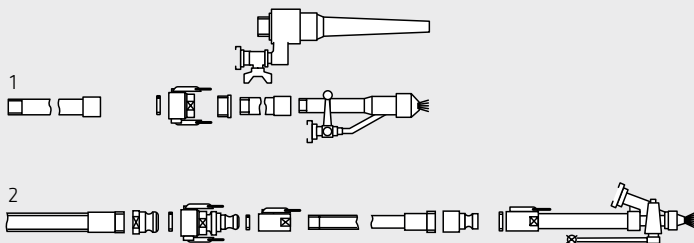

- 1 tryska na maltu \varnothing 1 až 8 mm
- 2 tryska pre finálne vrstvy
 \varnothing 0,5 až 1,0 mm

SORTIMENT VYBRANÝCH MÁLT SIKAR[®]:

Produkt	Trieda podľa EN 1504-3	Spotreba / 1 mm hrúbky vrstvy	Bežná hrúbka vrstvy min./ max.	Balenie	Poznámka
Ochrana výstuže proti korózii, pevnostný mostík					
Sika [®] MonoTop [®] 910 N		1.5-2 kg/m ²		25 kg	
SikaTop Armatec 110 EpoCem		2 kg/m ²		20 kg	3 komp. epoxid-cement. malta
Sika [®] MonoTop [®] 111 AntiCorrosi *		2 kg/m ²		2 kg	
Opravné malty					
SikaRep [®] CZ	R4	1.8 kg/m ²	5-20 mm, strojne až 40 mm	25 kg	
SikaTop [®] 122 SP	R4	1.85 kg/m ²	5-20 mm, strojne až 40 mm	25 kg	
SikaQuick [®] 506 FG	R3	1.6 kg/m ²	6-30 mm, strojne až 60 mm	25 kg	Systém na rýchle opravy s inhibitorom korózie
Sika [®] MonoTop [®] 412 N	R4	1.9 kg/m ²	6-50 mm	25 kg	
Sika [®] MonoTop [®] 412 NFG	R4	1.9 kg/m ²	6-50 mm	25 kg	Malta s obsahom inhibitora korózie
Sika [®] MonoTop [®] 452	R4	1.9 kg/m ²	10-100 mm	25 kg	Na opravy horizontálnych plôch

Produkt	Trieda podľa EN 1504-3	Spotreba / 1 mm hrúbky vrstvy	Bežná hrúbka vrstvy min./ max.	Balenie	Poznámka
Opravné malty					
Sika® MonoTop® 634	R4	2.0 kg/m ²	10-100 mm	28 kg	Na opravu horizontálnych plôch
Sika® MonoTop® 112 MultiUse *	R#	1.8 kg/m ²	5-25 mm	5 kg	
Jemné malty / stierky					
Sika® MonoTop® 620	R2	1.7 kg/m ²	1.5-5 mm	25 kg	
Sika® Cosmetic® L / D	R3	1.6 kg/m ²	0.5-2 mm	25 kg	
Icoment® 520	R3	1.9 kg/m ²	1-3 mm	25 kg	2 komp. malta
Sikagard® 720 EpoCem	R4	2.0 kg/m ²	0.5-3 mm	21 kg	3 komp. epoxid-cement. malta
Zálievkové malty (vhodné aj na opravy betónu po vytvorení debnenia)					
SikaGrout®-311	R4	1.9 kg/m ²	3-10 mm	25 kg	
SikaGrout®-314	R4	2.0 kg/m ²	10-40 mm	25 kg	
SikaGrout®-318	R4	1.9 kg/m ²	25-80 mm	25 kg	
SikaGrout®-316	R4	2.0 kg/m ²	25-120 mm	25 kg	

* Nájdate v stavebninách

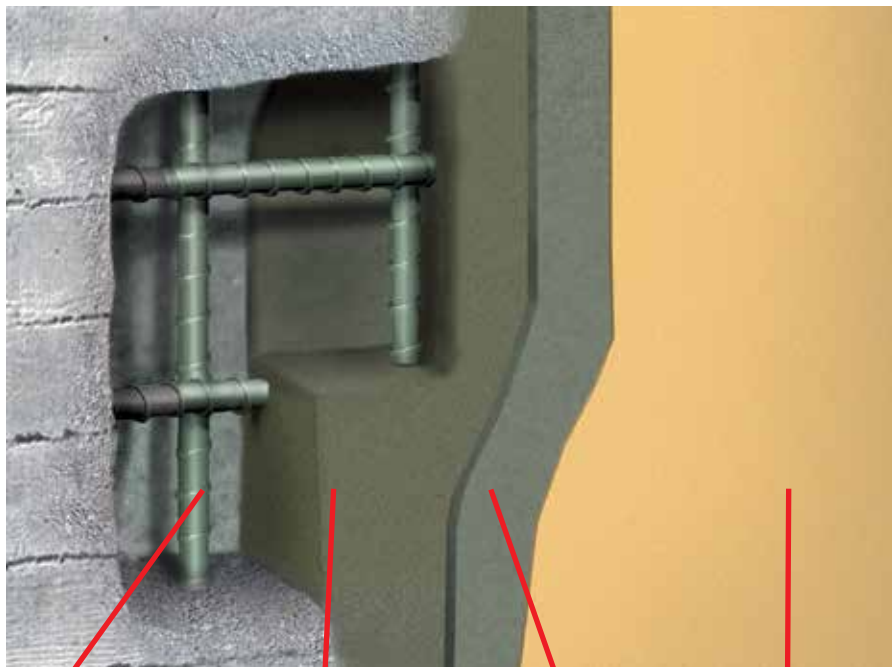

Sika® MonoTop®/
SikaTop® Armatec®
ochrana výstuže proti korózii

Sika® MonoTop®
opravné reprofilačné
malty

Sika® MonoTop®
jemné a finálne
malty

Sikagard®
ochranné
nátery

**Vhodné materiály a systémy na sekundárnu ochranu betónových
konštrukcií (nových konštrukcií aj konštrukcií sanovaných)
si vyžiadajte na technickom oddelení fy Sika (tel: 02 / 49 20 04 41)**

**Sekundárna ochrana = farebné ochranné nátery,
transparentné hydrofóbne impregnácie**

POZNÁMKY

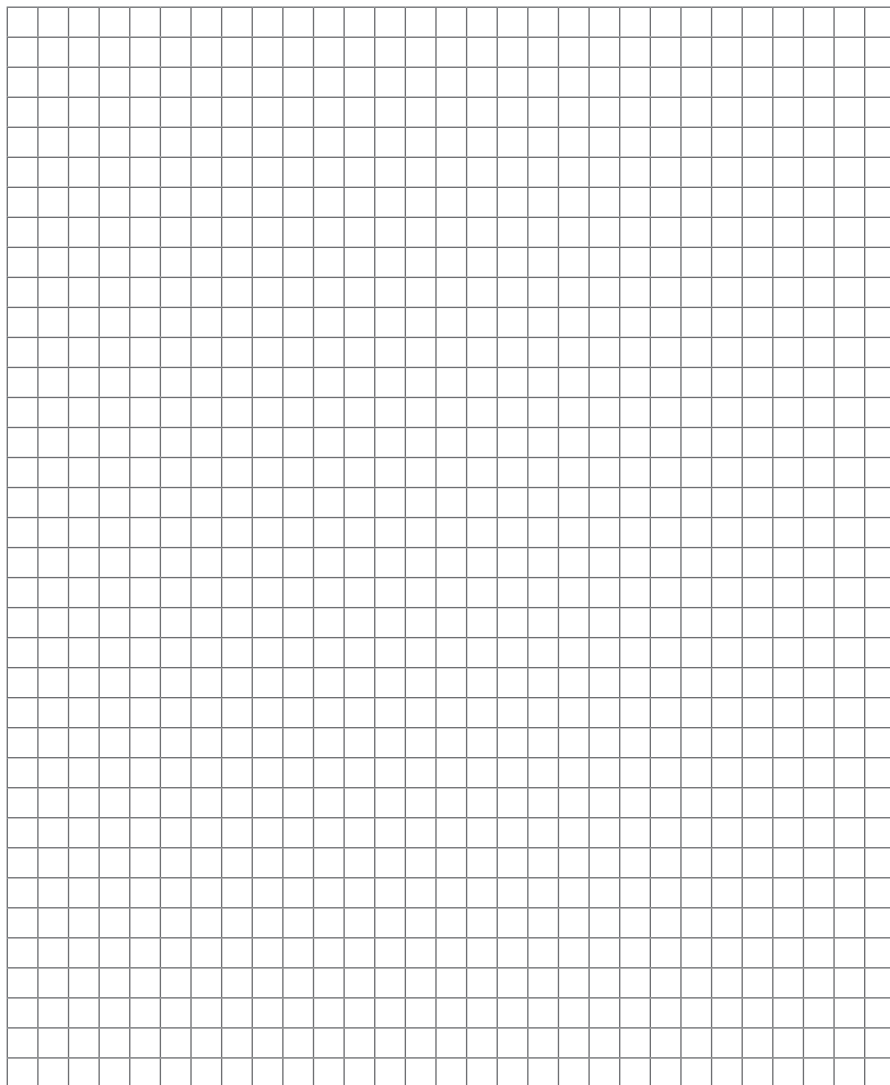
A large grid of graph paper for taking notes, consisting of 20 columns and 30 rows of small squares.

SYSTÉMOVÉ BROŽÚRY K SIKA RIEŠENIAM



VŠETKO NA TMELENIE
A LEPENIE OD FIRMY SIKA



Sika® SYSTÉMY NA HYDROIZOLÁCIU ZÁKLADOV

Hydroizolácia základov zhotovených z:

- betónu
- ľahkovážnej muriva
- plynobetonu
- kameného muriva



SIKA® SYSTÉMY NA BALKÓNY
A TERASY

- KERAMICKÁ DLAŽBA NA NOVOM PODKLADE
ALEBO REKONŠTRUKCIA
- ELASTICKÉ NÁTERY NA STARÝ I NOVÝ
PODKLAD
- DREVENÉ BALKÓNY A TERASY



SIKA® - RIEŠENIA
PODLAHOVÝCH SYSTÉMOV



www.sika.sk
www.sikaceram.sk
www.carbodur.sk
www.youtube.com/SikaSlovensko

SLEDUJTE nové referencie, videá a iné novinky na **FACEBOOKU!**



Sika Slovensko na facebooku!
Staňte sa našim fanúšikom a
sledujte novinky on-line.



<https://www.facebook.com/SikaSlovensko>

Platia Všeobecné obchodné podmienky.
Pred akýmkoľvek použitím alebo spracovaním produktu si prosím
preštudujte aktuálny produktový list a kartu bezpečnostných údajov.

Sika Slovensko spol. s r.o.
Rybničná 38/e, 831 06 Bratislava
www.sika.sk

BUILDING TRUST

